



HyBase 6100

Операционный стол



mindray
healthcare within reach

HyBase 6100

Универсальный операционный стол с электроприводом

Назначение кнопок ПДУ



Стол фиксирован



Стол подвижен



Продольный сдвиг



Продольный сдвиг



Стол поднят



Стол опущен



Положение Тренделенбурга



Обратное положение Тренделенбурга



Наклон влево



Наклон вправо



Поднятая спинная секция



Опущенная спинная секция



Изогнутое положение
(концы стола опущены)



Изогнутое положение
(концы стола подняты)



«Нулевое»
положение



Поднятый и опущенный подголовник

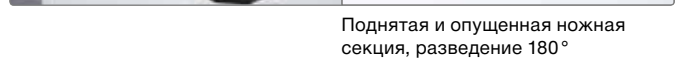

Поднятая и опущенная ножная
секция, разведение 180°



Ножная и головная секции оснащены одинаковыми креплениями
и полностью взаимозаменяемы



Встроенный подъемник-валик



Сконструированный для хирургических процедур разной сложности, операционный стол NuBase требует минимум усилий и времени для безопасной и удобной укладки пациента. Учитывая потребности хирургов и медицинских сестер, компания Mindray предлагает полнофункциональный операционный стол, обладающий следующими достоинствами:

- Улучшенный матрас для комфорта пациентов
- Безопасная и эффективная укладка пациента
- Фирменные разработки для повышения универсальности

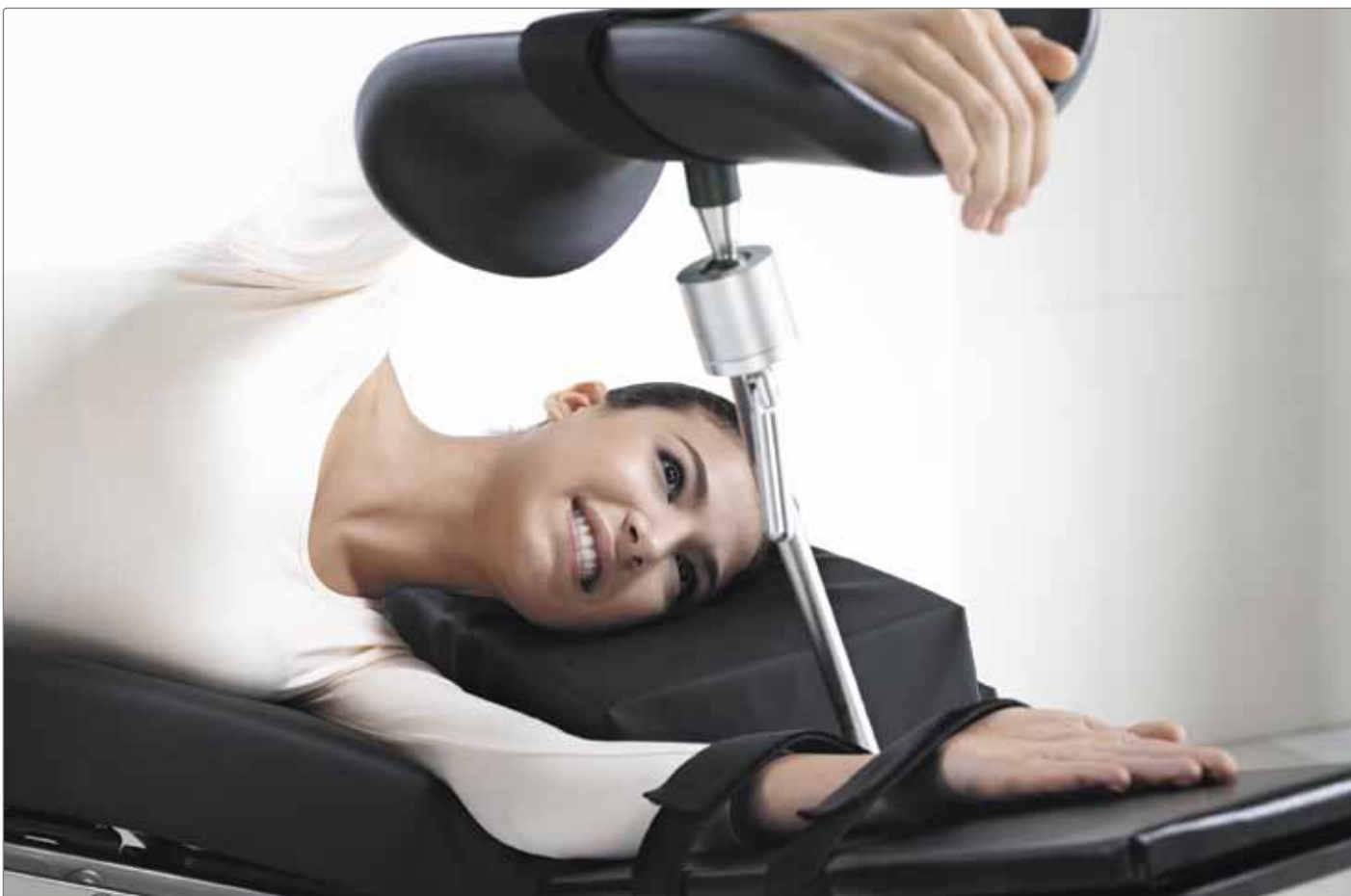

- Деконпресссионный матрас с антистатическим, водонепроницаемым покрытием, изготовленным по бесшовной технологии
- Продольный сдвиг на 320 мм с помощью электропривода
- Максимальная нагрузка 250 кг в нормальном положении
- Максимальная нагрузка 190 кг в развернутом положении
- Заряд аккумулятора на 50—80 операций
- Нижнее положение стола на высоте 600 мм для нейрохирургических и малоинвазивных операций
- Электрическая тормозная система для оптимальной устойчивости стола
- Возвращение стола в нормальное положение нажатием одной кнопки
- Перевод стола в изогнутые положения (с опущенными и поднятыми концами) нажатием одной кнопки
- Рентгенопрозрачная дека стола для свободного доступа С-образной дуги рентгенохирургического аппарата
- Три панели управления, включая пульт дистанционного управления, панель на станине и ножной переключатель

HyBase 6100

Универсальный операционный стол с электроприводом



Рентгенопрозрачная дека стола с единой ножной секцией для сердечно-сосудистой хирургии



Рентгенопрозрачная тазобедренная секция с ортопедической системой вытяжения

Специальные накладки эффективно снижают риск возникновения пролежней у пациента

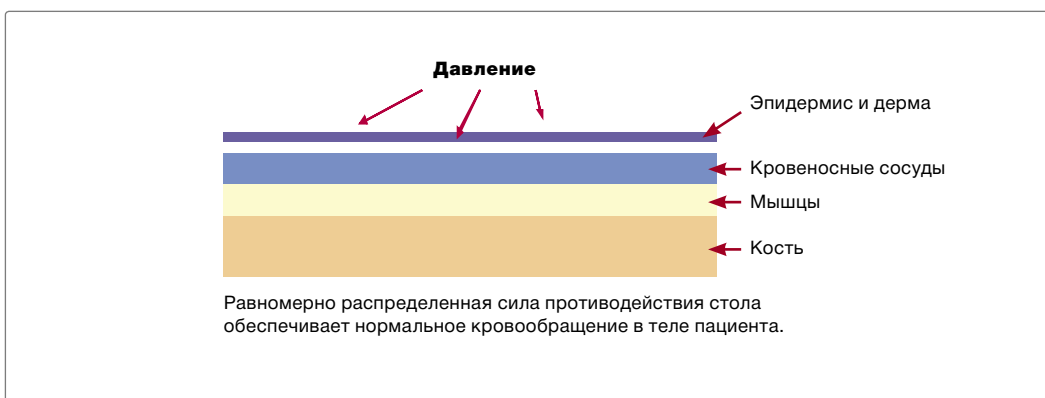
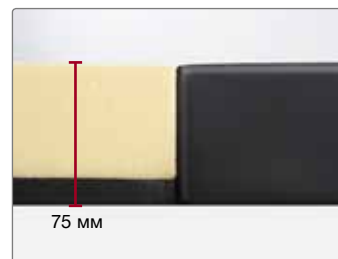

Подкладка может принимать рельеф по фигуре пациента, чтобы обеспечить равномерную силу противодействия и уменьшить давление в области выступающих частей тела, таких как крестец, подвздошная кость, седалищная кость и пяточная кость.

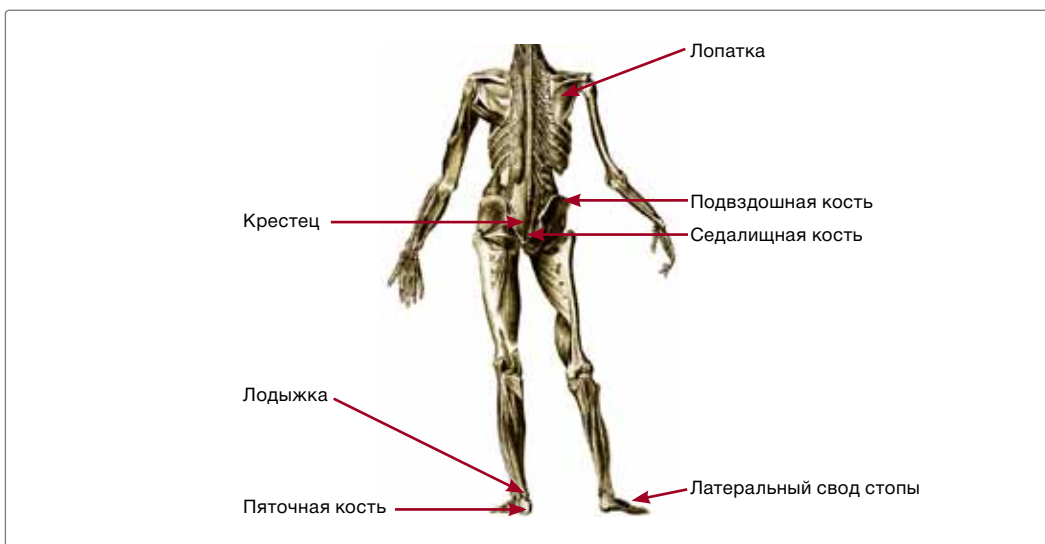

Пролежень

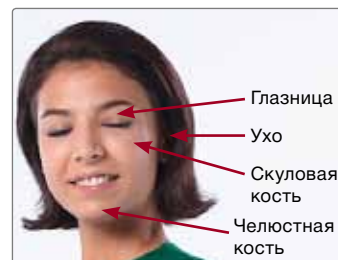

Части лица, восприимчивые к повреждениям

Комфорт и удобство при малоинвазивных операциях



Нижнее положение стола на высоте 600 мм удобно для выполнения малоинвазивных вмешательств



Использование подушки для укладки пациента на боку



Опора для лобковой области



Использование ножной опоры для укладки верхней руки



Литотомическое положение для гинекологии и урологии



Расположение пациента на коленях для операций на межпозвонковых дисках или ректальной хирургии, с 2 малыми опорами для поддержки тела и подножками для колен



Встроенный подъемник-валик, высота подъема — 120 мм



Сидячее положение пациента — для нейрохирургии



Положение стола в виде шезлонга



Подголовник для ЛОР и нейрохирургии



Положение на высоте 400 мм для ЛОР и нейрохирургии

HyBase 6100

Принадлежности общего назначения



0092-30-102646
Подлокотник (легкий, 1 шт.,
с универсальным зажимом с круглым отверстием)



0092-30-102634
Подлокотник (тяжелый, 1 шт.,
с универсальным зажимом с круглым отверстием)



0092-30-102648
Опора для руки при укладке пациента на боку, 1 шт.,
с универсальным зажимом с круглым отверстием



0092-30-102658
Универсальный зажим (легкий, 1 шт., с круглым отверстием)



0092-30-102656
Универсальный зажим (тяжелый, 1 шт.,
с круглым отверстием)



0092-30-102655
Универсальный зажим (тяжелый, 1 шт., с квадратным
отверстием)



0092-30-102657
Универсальный зажим (легкий, 1 шт.,
с квадратным отверстием)



115-005689-00
«П»-образная рамка для анестезии (легкая, 1 шт.,
с двумя легкими зажимами с квадратными отверстиями)



0092-30-102645
Рамка для анестезии (легкая, 1 шт.,
с легким зажимом с квадратным отверстием)



0092-30-102635
Тяжелая опора для ног, 1 шт., с универсальным зажимом
с круглым отверстием



0092-30-102654
Рамка для анестезии (тяжелая, 1 шт., с тяжелым
универсальным зажимом с круглым отверстием)



115-005685(005683 PU)-00
Односекционная ножная секция



0092-30-102643
Держатель флаконов, 1 шт., с универсальным зажимом



0092-30-102649
Опора для плеч (левая и правая, 2 шт., с универсальными
зажимами с квадратными отверстиями)



0092-30-102640
Фиксирующий ремень, 1 шт.



0092-30-102637
Левая опора для плеч с накладкой (тяжелая, 1 шт.,
с универсальным зажимом с квадратным отверстием)

0092-30-102671
Правая опора для плеч с накладкой (тяжелая, 1 шт.,
с универсальным зажимом с квадратным отверстием)

HyBase 6100

Принадлежности общего назначения



0092-30-102638
Большая опора для поддержки тела (тяжелая, 1 шт., с универсальным зажимом с квадратным отверстием)

0092-30-102669
Малая опора для поддержки тела (тяжелая, 1 шт., с универсальным зажимом с квадратным отверстием)



0092-30-102650
Опора для грудной клетки (левая и правая, 2 шт., с универсальными зажимами с квадратным отверстием)



0092-30-102636
Левая ножная секция (тяжелая, 1 шт., с универсальным зажимом с квадратным отверстием)

0092-30-102667
Правая ножная секция (тяжелая, 1 шт., с универсальным зажимом с квадратным отверстием)



115-005697-00
Лоток



0092-30-102642
Адаптер для нейрохирургического подголовника



115-005695-00
Регулируемый подголовник подковообразной формы



0092-30-102641
Фиксатор держателя рентгенографической кассеты (подходит для разных размеров)



0092-30-102644
Ножной переключатель



0092-30-102639

Подушка для операций на межпозвонковых дисках



115-005788-00

Подушка для операций на межпозвонковых дисках

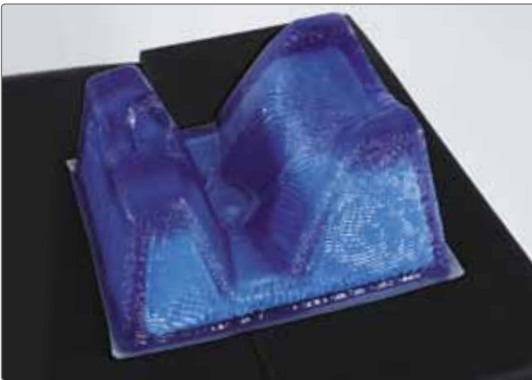

115-005830-00

Опора для головы при укладке на живот



115-005885-00

Большая подковообразная подушка

11 5-005887-00

Средняя подковообразная подушка

11 5-005889-00

Малая подковообразная подушка



115-005910-00

Подушка для укладки пациента на бок



115-005814-00

Пяточная подушка

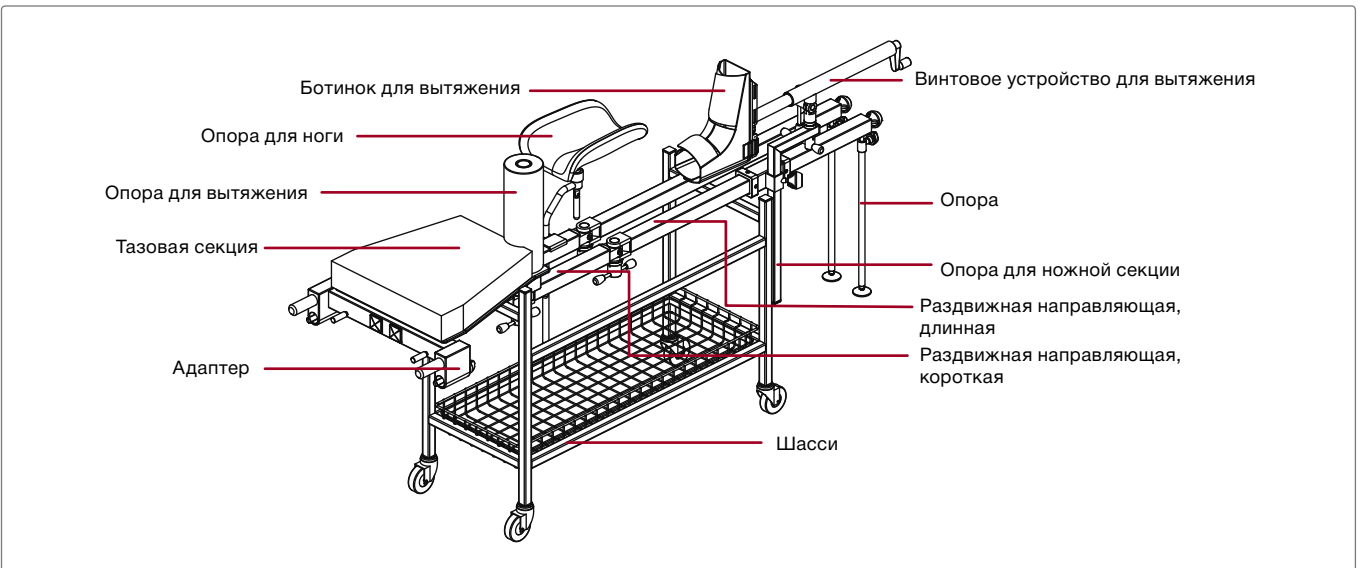

Ортопедическая система для вытяжения

115-005691(005778PU)-00

HyBase 6100

Универсальный операционный стол с электроприводом

Технические характеристики

Размеры	
Полная длина	2060 мм
Высота без подушек	600—950 мм
Ширина без боковой направляющей	520 мм
Ширина с боковой направляющей	590 мм

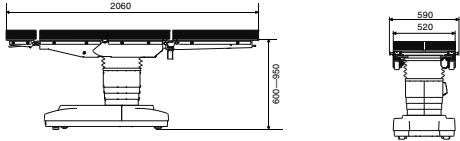

Положение Тренделенбурга	
Положение Тренделенбурга	Макс. 25°
Обратное положение Тренделенбурга	Макс. 25°

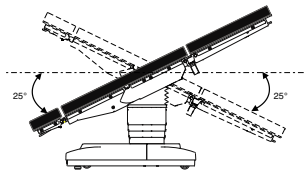

Ножные секции	
Угол подъема	Макс. 20°
Угол наклона	Макс. 90°

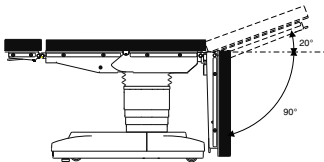

Изогнутое положение	
Изогнутое положение (концы подняты)	110°
Угол подъема ножных секций в положение Тренделенбурга	25°
Угол подъема спинной и головной секции	45°

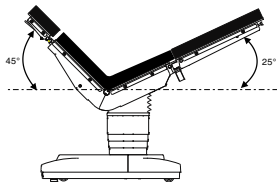

Продольный сдвиг (опция)	
Сдвиг головного конца	Макс. 320 мм

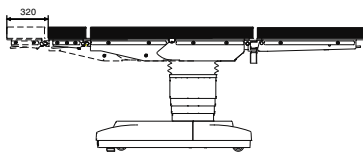

ДИСТРИБЬЮТОР:



MINDRAY — товарный знак компании Shenzhen Mindray Bio-Medical Electronics Co., Ltd.
Характеристики могут быть изменены без предварительного уведомления.
© Shenzhen Mindray Bio-Medical Electronics Co., Ltd. 2010 г. Все права защищены.
№ документа: ENG-HyBase 6100-630285-20100125

Боковой наклон	
Угол наклона влево	Макс. 20°
Угол наклона вправо	Макс. 20°

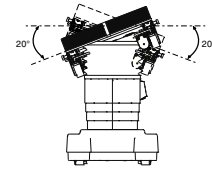

Спинная секция	
Угол подъема	Макс. 80°
Угол наклона	Макс. 40°

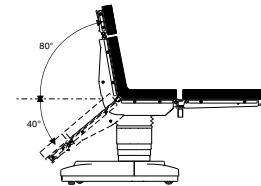

Головная секция	
Нормальный угол подъема головной секции	Макс. 45°
Увеличенный угол подъема головной секции	Макс. 90°

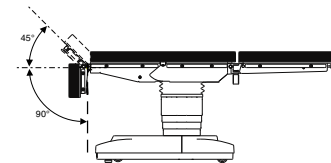

Изогнутое положение	
Изогнутое положение (концы опущены)	220°
Угол наклона ножных секций в обратное положение Тренделенбурга	20°
Угол наклона спинной и головной секции	20°

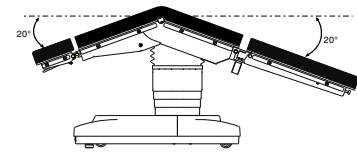

Подъемник-валик (опция)	
Высота подъема	Макс. 120 мм

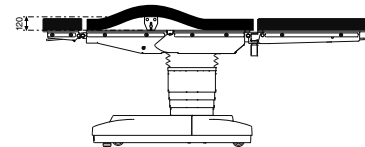

mindray

Компания Mindray обозначается на Нью-Йоркской фондовой бирже символами «MR»
Mindray Building, Keji 12th Road South, High-tech Industrial Park, Nanshan, Shenzhen 518057, P.R. China
Тел.: +86 755 86140388, 26582888. Факс: +86 755 26582680
Электронная почта: intl-market@mindray.com
Веб-сайт: www.mindray.com